



レデュースング モジュラーバルブ

40~300ℓ/min
25,35MPa

特 長

- ①一部の回路を主回路より低い圧力で使用する場合のバルブをモジュラー化したバルブです。
- ②1次側主回路の圧力が変動しても、減圧された2次側圧力は調整された一定圧力を保持します。
- ③最高使用圧力25, 35MPa {255, 357kgf/cm²}です。

仕 様

形 式	呼び径 (サイズ)	最高使用圧力 MPa(kgf/cm ²)	最大流量 ℓ/min	圧力調整範囲 MPa(kgf/cm ²)	質量 kg	ガスケット面寸法
OG-G01-AC-21 A1 A2	1/8	25{255}	50	0.15~3.5{ 1.5~35.7}	1.3	ISO 4401-03-02-0-05
OG-G01-BC-21 B1 B2				0.8 ~ 7{ 8.2~71.4}		
OG-G03-AC-J51 A1 A3	3/8	25{255}	80 但しC: 50	0.15~3.5{ 1.5~35.7}	1.3	
OG-G03-BC-J51 B1 B3				0.8 ~ 7{ 8.2~71.4}		
OGH-G04-A1-10 A3	1/2	35{357}	300	3.5 ~ 16{35.7~ 163}	3.8	
OGH-G04-B1-10 B3				0.25~3.5{ 2.5~35.7}		
OGH-G04-A1-10 A3	1/2	35{357}	300	0.8 ~ 7{ 8.2~71.4}	8.0	ISO 4401-05-04-0-05
OGH-G04-B1-10 B3				3.5 ~ 21{35.7~ 214}		
OGH-G04-A1-10 A3	1/2	35{357}	300	0.8 ~ 7{ 8.2~71.4}	8.0	ISO 4401-07-06-0-05
OGH-G04-B1-10 B3				3.5 ~ 25{35.7~ 255}		

●取扱い

- ①ベント回路にリモートコントロールバルブを使用する場合は、ベント回路の配管容積により、振動の発生も考えられますので、内径φ4mm以下の厚肉鋼管とし、接続管長は3m以内を推奨します。01、03サイズではベント配管はできません。
- ②01、03サイズの場合は、低圧になると流量が制限されますので、D-40、D-41ページの圧力-流量特性をご参照ください。
- ③03サイズの場合は、ドレンはTポートに逃がすことができますが、補助記号[B]の付いたバルブはドレン排出口より直接配管しタンクへ戻してください。
- ④04サイズの場合は、ドレンはガスケット面のドレンポートから逃がしますので配管は不要ですが、補助記号[B]の付いたバルブはドレン排出口より直接配管してタンクへ戻してください。
- ⑤ドレン背圧が変動すると設定圧力が変動しますのでご注意ください。
- ⑥サブプレートおよび取付ボルトは含まれていませんので、必要の際はD-87 ~ D-92ページによりご指定ください。
- ⑦04サイズモジュラーバルブにはドレンポートL(DR₂)が設けてありませんので、プレッシャセンタ形ソレノイドバルブ(D)と組み合わせて使用することはできません。
- ⑧03、04サイズは後蓋の組付方向を変えることにより、制御ポートを変更することができます。詳細は、取付寸法図を参照ください。また、変更した場合、銘板の形式刻印も合せて変更してください。
- ⑨01サイズを中立オールポートブロック(C5)のソレノイドバルブと併用し、中立時外力等により制御ポート圧力が設定圧力以上に上昇する可能性がある場合は、Pポート制御のバルブをご使用願います。

形 式 説 明

01、03サイズ

OG - G 03 - B 1 - (B) - J51

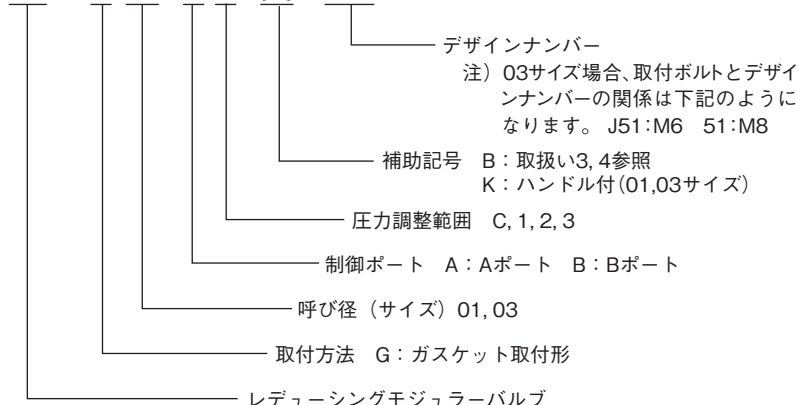

形式説明

O4サイズ

OGH - G O4-A 1-(B)-10

- デザインナンバー
- 補助記号 B: 取扱い 4参照
- 圧力調整範囲 1, 3
- 制御ポート A: Aポート B: Bポート
- 呼び径 (サイズ) O4
- 取付方法 G: ガスケット取付形
- M35シリーズ レデュースングモジュラーバルブ

取付寸法図

注) 調整ねじ (ボルト) は右回転で圧力上昇、左回転で圧力下降します。

OG-G01-A*-21

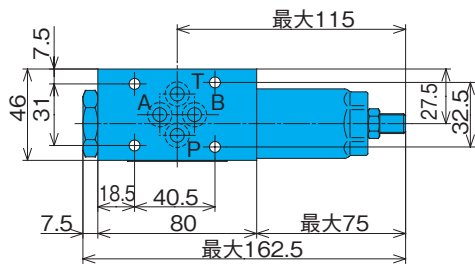

OG-G01-B*-21

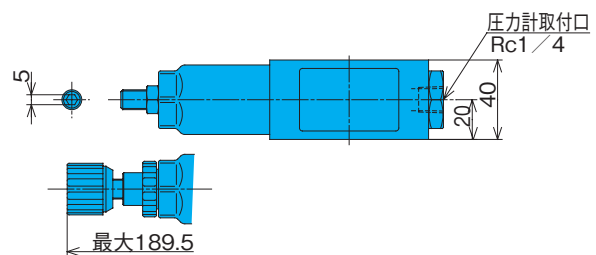
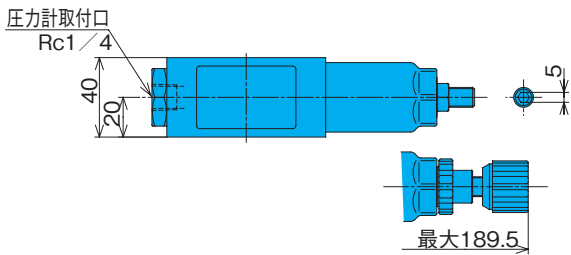
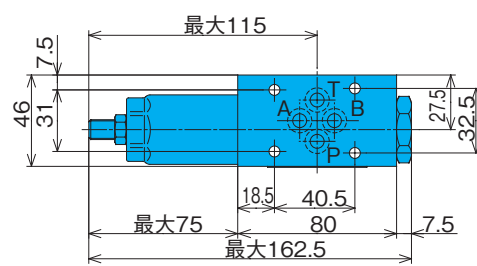

OG-G03-A*-J51

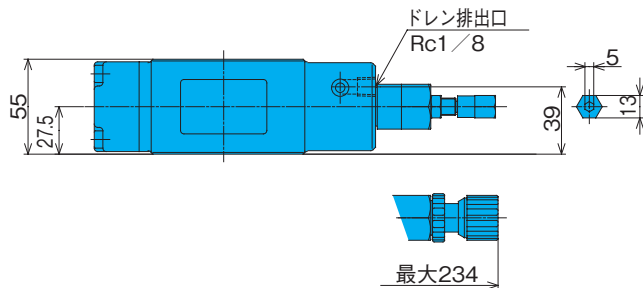
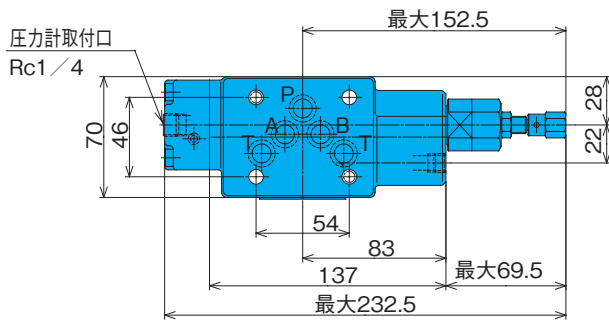

OG-G03-B*-J51

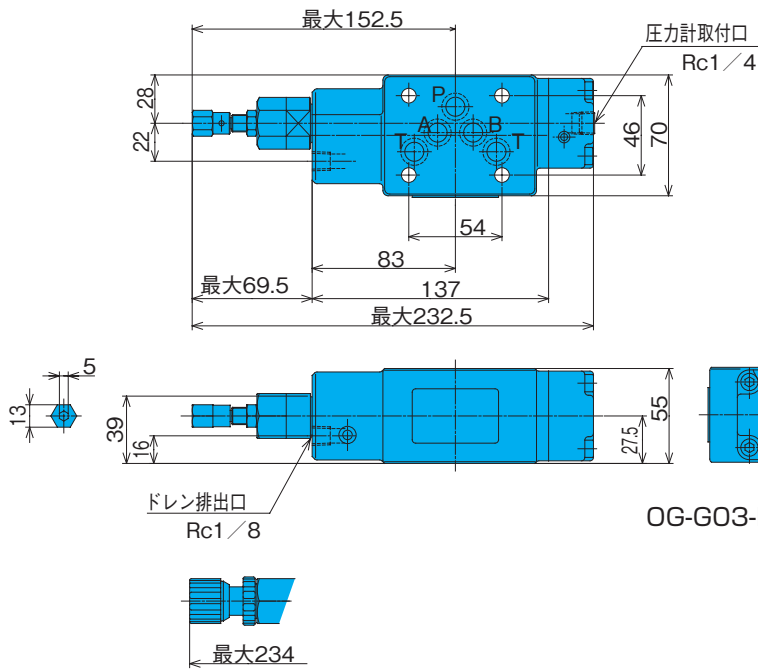

- 注) 1.後蓋の組み替えにより、Pポート制御に変更できません。(プラグの向きで判断)
 2.組み替えを行なった場合、銘板の形式刻印も変更してください。
 3.後蓋取付ボルト締付トルク (M6) 10~13Nm (102~133kgf-cm)

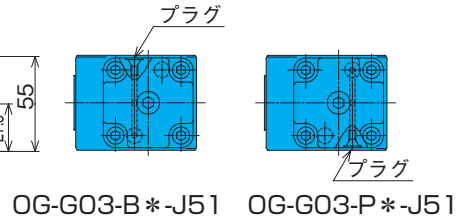

OGH-G04-A*-10

- 注) 1.後蓋の組み替えにより、P、Bポート制御に変更できません。(プラグの向きで判断)
 2.組み替えを行なった場合、銘板の形式刻印も変更してください。
 3.後蓋取付ボルト締付トルク (M10) 45~55Nm (460~560kgf-cm)

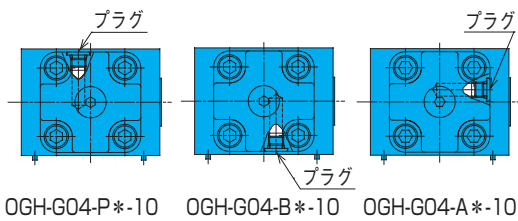
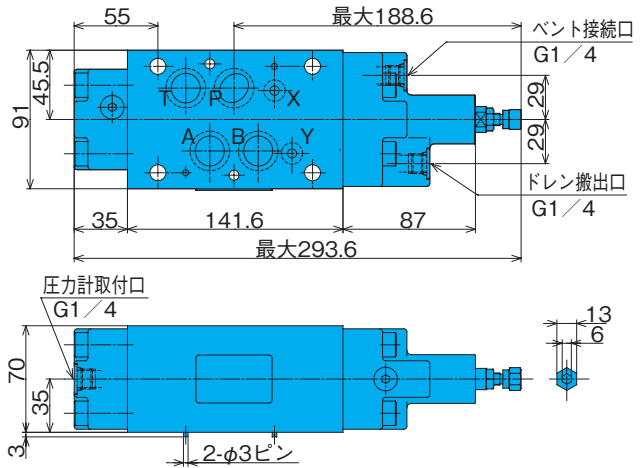

性能曲線

作動油動粘度 32mm²/s

圧力損失曲線

OG-G01-B*-21

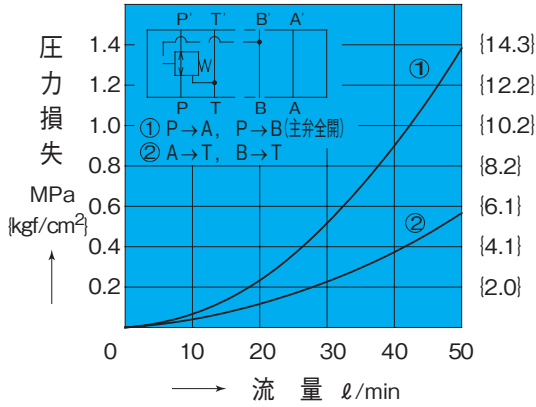

OG-G03-B*-J51

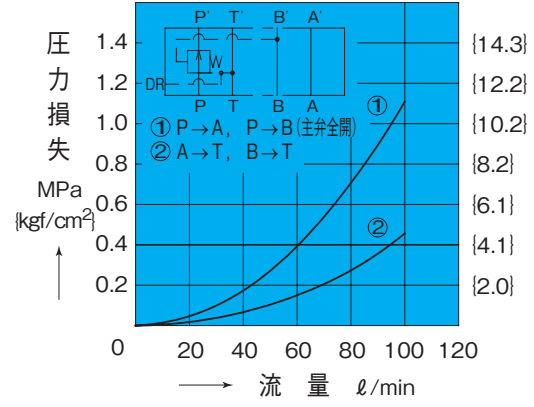

OGH-G04-**-10

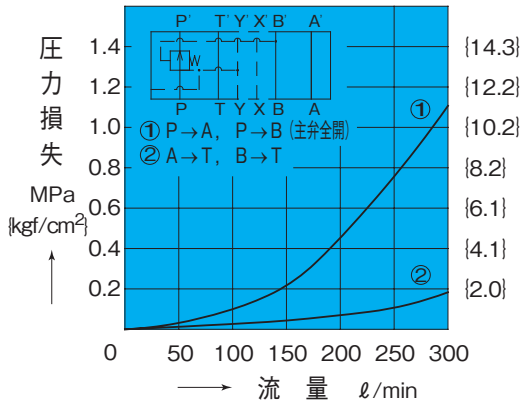

圧力-流量特性

OG-G01-B₂-21

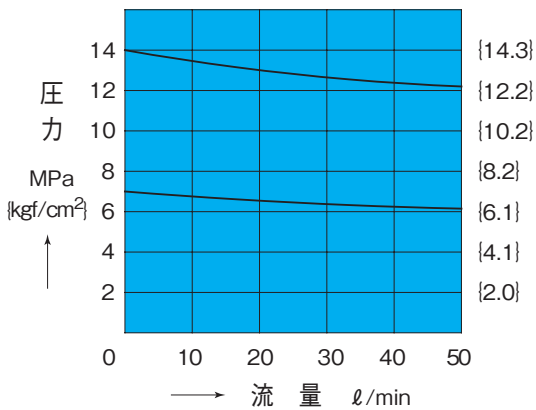

OG-G01-BC-21

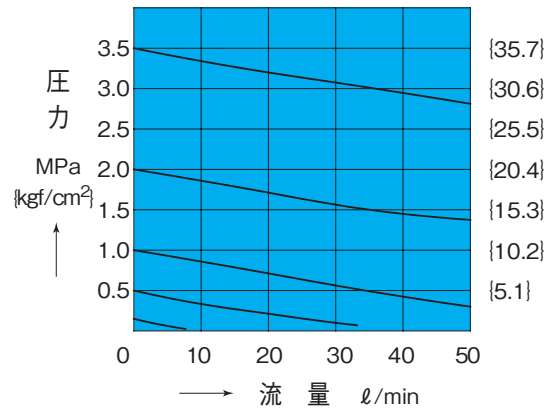

D モジューラバルブ

OG-G03-B¹₃-J51

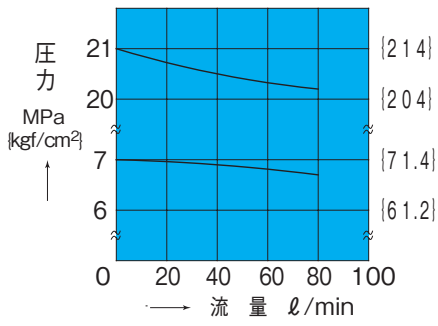

OG-G03-BC-J51

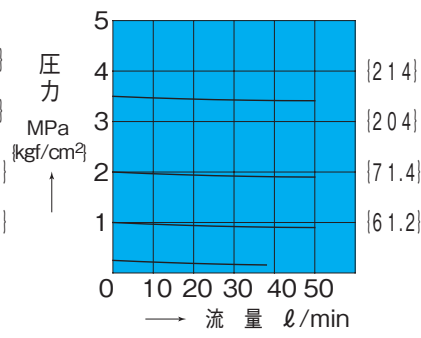

OGH-G04-**-10

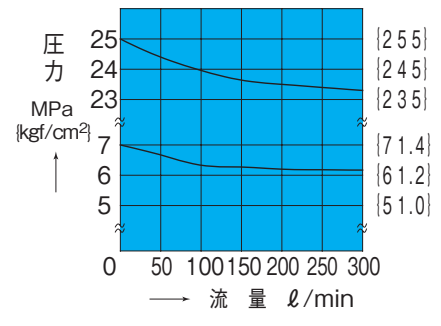

圧カードレン流量特性

OG-G01-B*-21

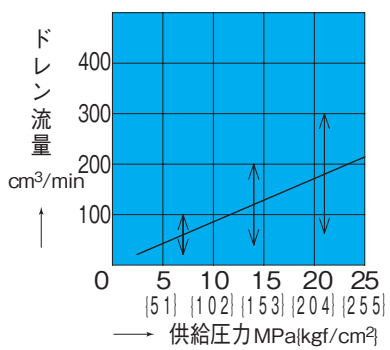

OG-G03-B*-J51

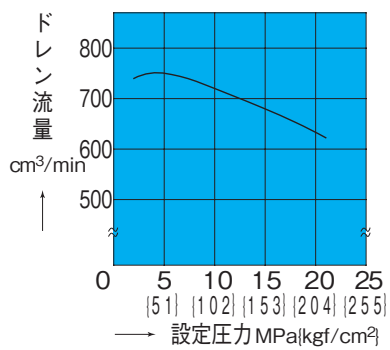

OG-G03-BC-J51

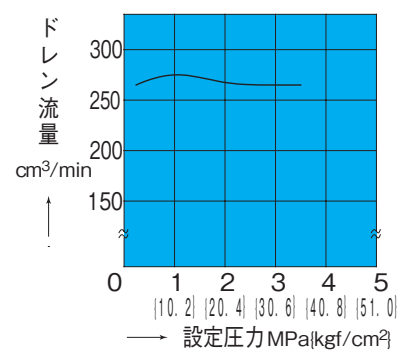

回路設計時は、最大値でご検討ください。

OGH-G04-*3-10

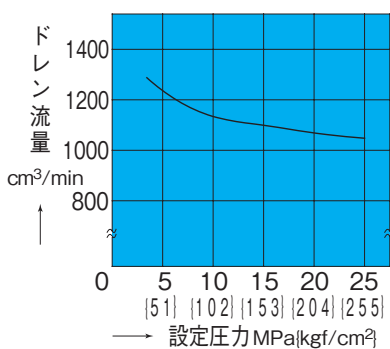

調整ネジ回転数－圧力特性

OG-G01-**-21

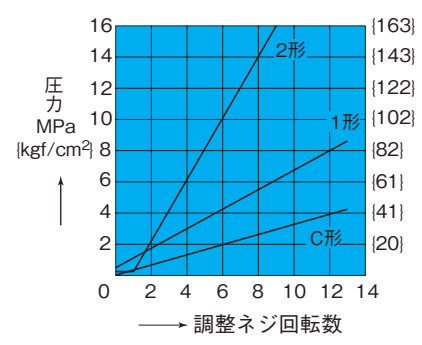

OG-G03-**-51

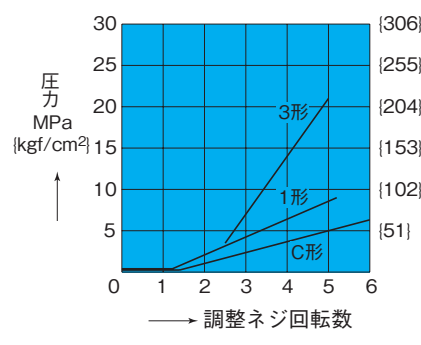

OGH-G04-**-10

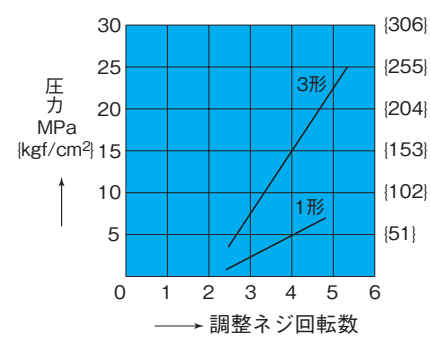

断面構造図

OG-G01-A2-21

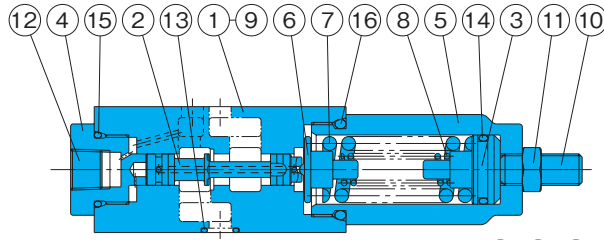

品番	部品名称
1	ボディ
2	スプール
3	プッシュロッド
4	プッシング
5	リテーナ
6	ガイド
7	スプリング
8	スプリング
9	プレート
10	スクリウ
11	ナット
12	プラグ
13	Oリング
14	Oリング
15	Oリング
16	Oリング
17	ノブ
18	ナット
19	スクリウ

シール部品一覧表 (キット形式 BRBS-01GP-0A)

品番	部品名称	部品形番	個数
13	Oリング	AS568-012(NBR-90)	4
14	Oリング	NBR-70-1 P18	1
15	Oリング	NBR-90 P20	1
16	Oリング	NBR-90 P26	1

注) Oリングの材料及び硬さは、JIS B2401に準じる。

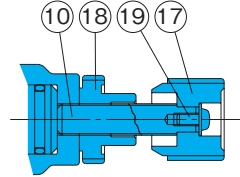

注) 品番8は圧力調整範囲2タイプのみを使用します。

OG-G01-AC-21

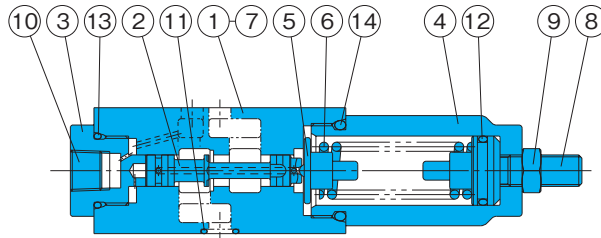

品番	部品名称
1	ボディ
2	スプール
3	プッシング
4	リテーナ
5	ガイド
6	スプリング
7	プレート
8	スクリウ
9	ナット
10	プラグ
11	Oリング
12	Oリング
13	Oリング
14	Oリング
15	ノブ
16	ナット
17	スクリウ

シール部品一覧表 (キット形式 BRBS-01GP-0A)

品番	部品名称	部品形番	個数
11	Oリング	AS568-012(NBR-90)	4
12	Oリング	NBR-70-1 P18	1
13	Oリング	NBR-90 P20	1
14	Oリング	NBR-90 P26	1

注) Oリングの材料及び硬さは、JIS B2401に準じる。

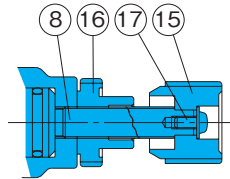

OG-G03-B*-J51

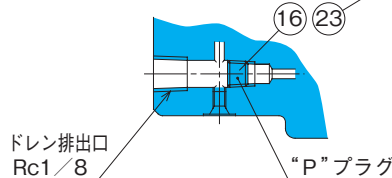
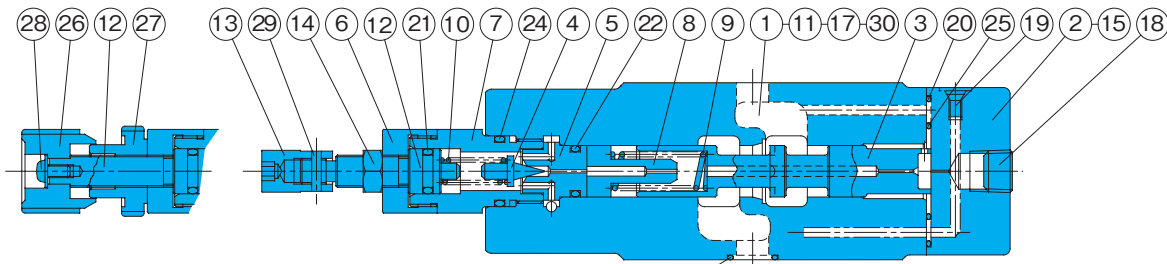

ドレン排出口
Rc1/8

“P”プラグ

注) OG-G03-**-J51は、ドレン排出口に閉止プラグ (TPHA-1/8) をしており、“P”プラグ (TPUA-1/16) は付きません。OG-G03-**-B-J51は、“P”プラグが付きドレン排出口の閉止プラグはありませんので、ドレン排出口より配管してドレンを逃がしてください。

シール部品一覧表 (キット形式 BRES-03G*-1A)

品番	部品名称	部品形番	個数	
			A	B
20	Oリング	NBR-90 P6	2	2
21	Oリング	NBR-70-1 P10A	1	1
22	Oリング	NBR-90 P12	1	1
23	Oリング	AS568-014(NBR-90)	5	5
24	Oリング	NBR-90 P18	1	1
25	Oリング	AS568-023(NBR-90)	1	1

注) 1.Oリングの材料及び硬さは、JIS B2401に準じる。
2.キット形式の*印はA、Bのいずれかでご指示願います。

品番	部品名称	品番	部品名称	品番	部品名称
1	ボディ	11	プレート	21	Oリング
2	カバー	12	スクリウ	22	Oリング
3	スプール	13	ナット	23	Oリング
4	ポベット	14	ナット	24	Oリング
5	シート	15	スクリウ	25	Oリング
6	プッシング	16	プラグ	26	ノブ
7	リテーナ	17	プラグ	27	ナット
8	チョーク	18	プラグ	28	スクリウ
9	スプリング	19	プラグ	29	ピン
10	スプリング	20	Oリング	30	ピン

OG-G03-BC-J51

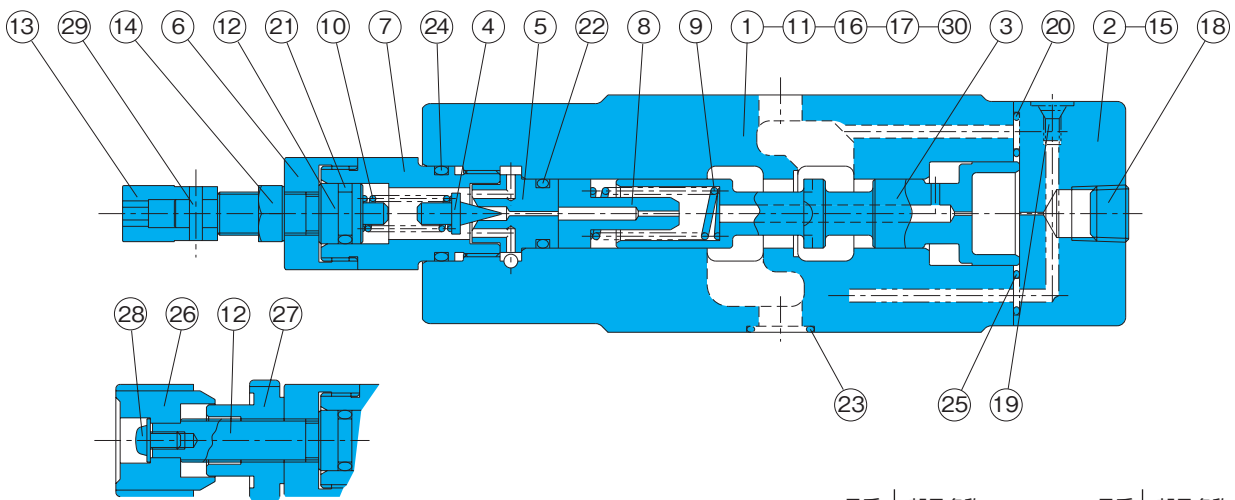

シール部品一覧表 (キット形式 BRES-O3GC*-1A)

品番	部品名称	部品形番	個数	
			A	B
20	Oリング	NBR-90 P6	2	2
21	Oリング	NBR-70-1 P10A	1	1
22	Oリング	NBR-90 P12	1	1
23	Oリング	AS568-014(NBR-90)	5	5
24	Oリング	NBR-90 P18	1	1
25	Oリング	AS568-023(NBR-90)	1	1

注) 1.Oリングの材料及び硬さは、JIS B2401に準じる。
2.キット形式の*印はA、Bのいずれかでご指示願います。

品番	部品名称	品番	部品名称
1	ボディ	16	プラグ
2	カバー	17	プラグ
3	スプール	18	プラグ
4	ボベット	19	プラグ
5	シート	20	Oリング
6	ブッシング	21	Oリング
7	リテーナ	22	Oリング
8	チョーク	23	Oリング
9	スプリング	24	Oリング
10	スプリング	25	Oリング
11	プレート	26	ノブ
12	スクリュウ	27	ナット
13	ナット	28	スクリュウ
14	ナット	29	ピン
15	スクリュウ	30	ピン

OGH-G04-**-10

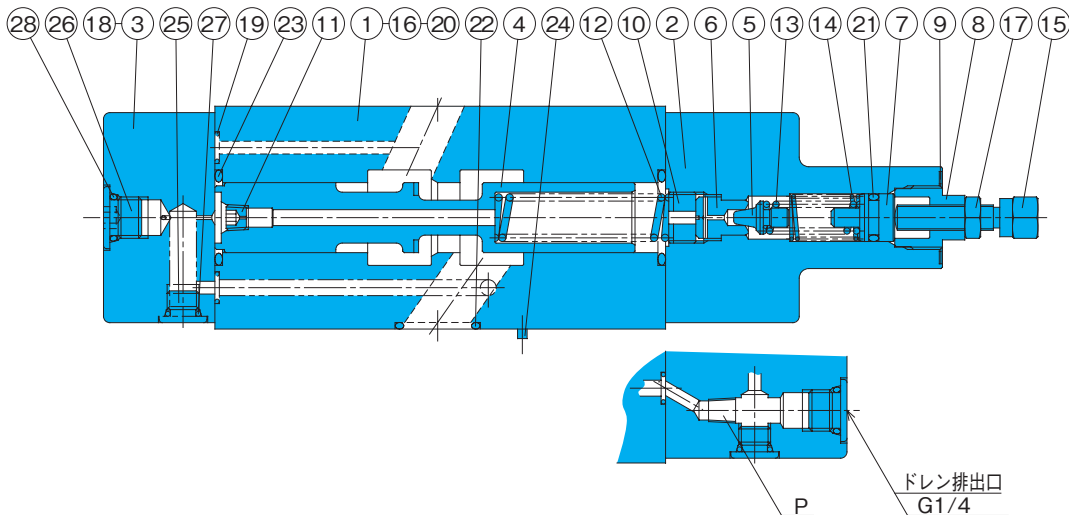

シール部品一覧表 (キット形式 BRKS-O4 **)

品番	部品名称	部品形番	個数	
			G	GB
19	Oリング	NBR-90 P7	4	4
20	Oリング	AS568-012(NBR-90)	2	2
21	Oリング	NBR-70-1 P11	1	1
22	Oリング	AS568-118(NBR-90)	4	4
23	Oリング	NBR-90 G25	2	2
27	Oリング	NBR-90 P8	4	4
28	Oリング	NBR-90 P11	3	2

注) 1.Oリングの材料及び硬さは、JIS B2401に準じる。
2.キット形式の*印部は、G (内部ドレン形) GB (外部ドレン形) のいずれかでご指示願います。

注) 標準はOGH-G04-**-10で、Pのプラグは不要、OGH-G04-**-B-10では、Pのプラグは (TPUA-1/16) 要となり、蓋よりドレン配管が必要です。

品番	部品名称
1	ボディ
2	カバー
3	カバー
4	スプール
5	ボベット
6	シート
7	プランジャ
8	リテーナ
9	プレート
10	カラー
11	チョーク
12	スプリング
13	スプリング
14	スプリング
15	スクリュウ
16	プレート
17	ナット
18	スクリュウ
19	Oリング
20	Oリング
21	Oリング
22	Oリング
23	Oリング
24	ピン
25	プラグ
26	プラグ
27	Oリング
28	Oリング